

# CENTEK®



## **РУКОВОДСТВО ПОЛЬЗОВАТЕЛЯ**

**СПЛИТ-СИСТЕМА  
КОНДИЦИОНИРОВАНИЯ ВОЗДУХА  
КАССЕТНОГО ТИПА**

**СТ-5318**

**СТ-5324**

**СТ-5336**

**СТ-5348**

**СТ-5360**

**WWW.CENTEK.RU**

# РУКОВОДСТВО ПОЛЬЗОВАТЕЛЯ

## Сплит–система кондиционирования воздуха

### Уважаемый покупатель!

Поздравляем Вас с приобретением системы кондиционирования воздуха!

### СОДЕРЖАНИЕ:

1. Меры безопасности.....	2
2. Комплектность.....	5
3. Описание прибора.....	5
4. Эксплуатация прибора.....	8
5. Монтаж и техническое обслуживание за системой кондиционирования.....	12
6. Технические характеристики.....	16
7. Защита окружающей среды, утилизация прибора.....	18
8. Информация о сертификации, гарантийные обязательства.....	18
9. Информация о производителе.....	18

### Уважаемый потребитель!

**Благодарим за Ваш выбор продукции ТМ «Centek» и гарантируем безупречное функционирование данного изделия при соблюдении правил его эксплуатации.**

Пожалуйста, перед началом эксплуатации внимательно изучите данную инструкцию, которая содержит важную информацию по правильной и безопасной эксплуатации прибора.

Позаботьтесь о сохранности данной инструкции.

Изготовитель не несет ответственности в случае использования устройства не по прямому назначению и при не соблюдении правил и условий, указанных в настоящей инструкции, а также в случае попыток неквалифицированного ремонта устройства.

Система кондиционирования воздуха типа «Сплит» (далее система кондиционирования) должна монтироваться только квалифицированными специалистами.

**Пожалуйста, не пытайтесь произвести монтаж своими силами.  
Неквалифицированный монтаж может привести к неправильной работе  
устройства или выходу его из строя!**

## 1. МЕРЫ БЕЗОПАСНОСТИ

Приобретенное Вами устройство соответствует всем официальным стандартам безопасности, применяемым к устройствам кондиционирования воздуха в Российской Федерации. Во избежание возникновения ситуаций, опасных для жизни и здоровья, а также преждевременного выхода устройства из строя необходимо строго соблюдать перечисленные ниже условия:

- ◆ используйте соответствующий источник питания согласно указанным в паспортных данных, в противном случае могут произойти серьезные сбои в работе прибора или возникнуть пожар;
- ◆ Ваша сеть электропитания обязательно должна иметь заземление;
- ◆ не допускается загрязнение вилки электропитания. Прочно и правильно подключайте к ним силовую кабель. В случае плохого контакта может произойти поражение электротоком или возникнуть пожар;
- ◆ всегда плотно вставляйте вилку в розетку электросети, следите за тем, чтобы на вилке не было пыли. По причине загрязненной или неплотно вставленной вилки может произойти возгорание или поражение электротоком;
- ◆ если система долго не используется, в целях безопасности выньте вилку из розетки;
- ◆ во время работы устройства не пытайтесь отключить его, используя автоматический выключатель или вытаскивая вилку из розетки, в результате искры может возникнуть пожар;
- ◆ не спутывайте, не сжимайте и не тяните за сетевой шнур, это может привести к его повреждению. Неисправный сетевой шнур может привести к поражению электрическим током или к пожару;
- ◆ не используйте удлинители и не включайте систему кондиционирования в розетку, в которую включены другие потребители электроэнергии;
- ◆ при возникновении неполадок сначала отключите устройство при помощи пульта дистанционного управления (ПДУ), а затем отключите его от электросети;
- ◆ не прикасайтесь к кнопкам на внутреннем блоке устройства влажными руками;
- ◆ никогда не вставляйте палки и другие посторонние предметы в отверстия на корпусе прибора во время его работы. Это может

привести к травме и выходу устройства из строя;

- ◆ не устанавливайте никакие предметы (в особенности сосуды с водой, либо другими жидкостями) на наружный или внутренний блок кондиционирования;
- ◆ не промывайте систему кондиционирования водой, это может привести к поражению электротоком;
- ◆ при одновременной работе системы кондиционирования и устройств с открытым пламенем (газовая плита и т.п.) следует часто проветривать помещение. Недостаточное проветривание может привести к нехватке кислорода;
- ◆ не допускается попадание потока воздуха на газовые горелки и плиты;
- ◆ никогда не допускайте детей к работе с системой кондиционирования.

### **ВНИМАНИЕ!**

**При возникновении чрезвычайной ситуации в работе прибора (запах гари, посторонний шум и т.п.) немедленно отключите его от электросети.**

### **ВНИМАНИЕ!**

**Риск поражения электротоком! Никогда не пытайтесь произвести самостоятельный ремонт устройства, это может привести к поражению электротоком.**

## Меры предосторожности

Избегайте прямого потока воздуха, направленного непосредственно на Вас, а также излишнего перегрева и переохлаждения. Это может вызвать ощущение дискомфорта и нанести вред Вашему здоровью.



После продолжительной работы устройства периодически проверяйте надежность его монтажа, в противном случае, блок может упасть и причинить ущерб.

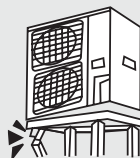

Не снимайте защитные решетки и сетки с наружного блока. Избегайте попадания рук и предметов в воздухозаборник.

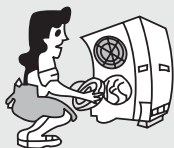

Не наступайте, не залезайте на наружный блок и ничего на него не ставьте. От падающих предметов можете пострадать Вы или окружающие люди.



При обнаружении чего-нибудь необычного, относящегося к устройству, (например, запаха гари) немедленно выключите электропитание устройства и обратитесь в сервисный центр.



Не распыляйте на блок и внутрь него никаких красителей и пестицидов. Это может привести к пожару.

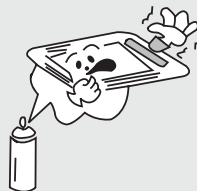

Если в помещении душно, нужно проветрить его, открыв дверь и окна на некоторое время. Однако при работающем кондиционере необходимо держать окна закрытыми.

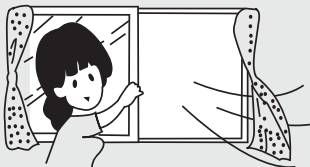

Никогда не используйте предохранители с завышенным номиналом тока. Использование стальных или медных перемычек ("жучков") может вызвать поломку устройства или привести к пожару.

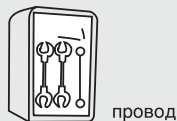

## Меры предосторожности

Никогда не проверяйте и не ремонтируйте устройство во время его работы. Это очень опасно.

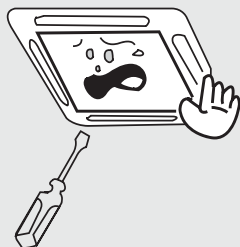

Не используйте рядом с кондиционером другое нагревательное оборудование. Это может повлиять на его охлаждающую способность.



Никогда не размещайте никаких предметов около входных и выходных воздушных отверстий устройства. Это может повлиять на его работу или даже вызвать поломку.

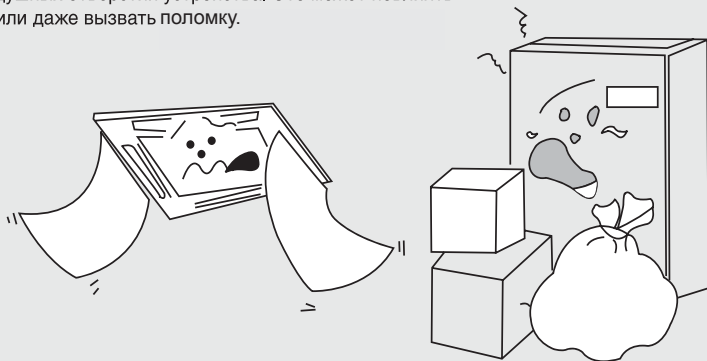

Избегайте попадания воды на внутренний блок. Это может вызвать поломку или привести к поражению электрическим током.



Не роняйте пульт дистанционного управления и не нажимайте его кнопки заостренными предметами, это может привести к поломке пульта.

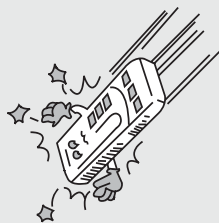

## 2. КОМПЛЕКТНОСТЬ ПОСТАВКИ

- система кондиционирования воздуха типа «Сплит» (наружный и внутренний блок);
- пульт дистанционного управления (ПДУ) с батарейками;
- руководство пользователя;
- пластиковая гофрированная трубка для слива воды.

## 3. ОПИСАНИЕ ПРИБОРА

### Устройство кондиционера

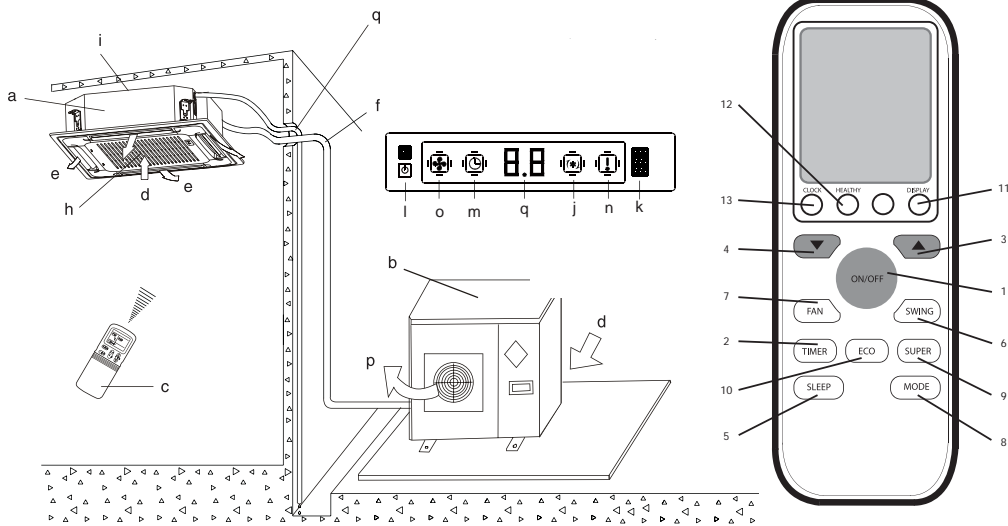

- a) Внутренний блок
- b) Наружный блок
- c) Пульт дистанционного управления
- d) Вход воздуха
- e) Направляющая заслонка
- f) Соединительные трубопроводы
- g) Шланг отвода конденсата
- h) Воздухозаборная решетка с воздушным фильтром
- i) Монтажная пластина

- j) Индикатор режима оттаивания DEF (в моделях с режимами охлаждения и обогрева) или вентиляции FAN (в моделях только с режимом охлаждения)
- k) Приемник ИК-сигналов пульта ДУ
- l) Кнопка включения электропитания
- m) Индикатор таймера
- n) Индикатор аварийного состояния
- o) Индикатор работы
- p) Выход воздуха
- q) Дисплей

Кондиционер состоит из внутреннего и наружного блоков, соединенных трубопроводами. Управление кондиционером осуществляется пультом дистанционного управления или с панели управления и индикации внутреннего блока.

Дисплей пульта дистанционного управления.

№	Кнопка	Назначение
1	Temp UP	Увеличение температуры или времени на одну единицу
2	Temp DN	Уменьшение температуры или времени на одну единицу
3	On/Off	Включение/выключение кондиционера
4	Fan	Выбор скорости вентилятора: автоматическая/низкая/средняя/высокая
5	Timer	Установка автоматического включения/выключения
6	Sleep	Активация режима сна
7	Eco	При нажатии этой кнопки в режиме охлаждения, температура возрастает на 2 градуса (по сравнению с установленной температурой). При нажатии этой кнопки в режиме обогрева, температура снизится на 2 градуса (по сравнению с установленной температурой)
8	Mode	Выбор режима работы
9	Super	При нажатии этой кнопки в режиме охлаждения, прибор будет поддерживать самую низкую температуру – 16 °С. При нажатии этой кнопки в режиме обогрева, прибор будет поддерживать максимальную температуру – 31 °С
10	Swing	Включение или выключение поворота дефлектора
11	Clock	При нажатии этой кнопки индикатор времени начнет мигать, с помощью кнопок со стрелками можно будет настроить время. Когда верное время установлено, следует нажать кнопку еще раз, чтобы зафиксировать
12	Display	Включение/Выключение дисплея
13	Healthy	Включение/Выключение оздоровительного режима. С помощью данной кнопки осуществляется контроль ионизатора или плазмогенератора
14	3D	В кондиционерах настенного типа данная кнопка не функциональна. При нажатии кнопки горизонтальная и вертикальная заслонки поворачиваются синхронно
15	Reset	Перезагрузка пульта управления
16	Anti-mildew	Активация функции Анти-плесень

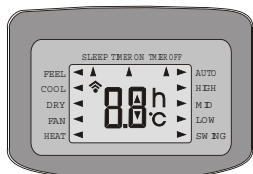
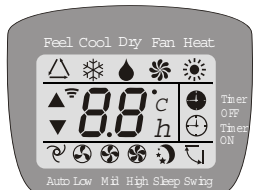
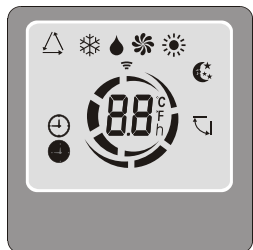

## ЗНАЧЕНИЕ СИМВОЛОВ ЖК ЭКРАНА

№	Символ	Значение
1	 or 	Индикатор автоматического режима
2		Индикатор охлаждения
3		Индикатор осушения
4		Индикатор «работа только вентилятора»
5		Индикатор обогрева
6	 or 	Индикатор получения сигнала
7	 or  or 	Индикатор выключения таймера
8	 or  or 	Индикатор включения таймера
9	AUTO  or  or  (FLASH)	Индикатор автоматического выключения вентилятора
10	 or  or 	Индикатор низкой скорости вентилятора
11	 or  or 	Индикатор средней скорости вентилятора
12	 or  or 	Индикатор высокой скорости вентилятора
13	QUIET or  or 	Индикатор режима сна
14		Индикатор комфортного сна
15		Индикатор режима «Ощущение»
16	 or 	Индикатор вращения заслонок
17		Индикатор вращения заслонок и дефлекторов
18	 or POWERFUL	Индикатор Super
19	 or 	Индикатор Healthy



20	 or EC	Индикатор Eco
21		Индикатор Anti-Mildew
22		Индикатор батареи питания
23		Индикатор часов

## 4. ЭКСПЛУАТАЦИЯ ПРИБОРА

- 1) Сдвиньте крышку пульта по направлению стрелки.
- 2) Извлеките старые элементы питания и установите новые. Установку производите соблюдая полярность.
- 3) Установите крышку пульта.

- Не устанавливайте одновременно старую и новую батарейки.
- Если предполагается, что пульт длительное время не будет эксплуатироваться, извлеките батарейки из пульта. Срок службы батареек 6–12 месяцев

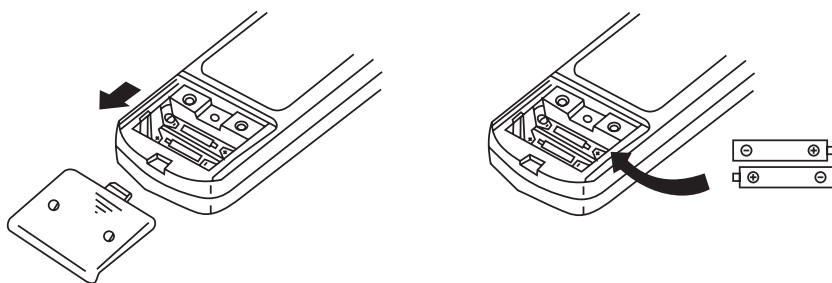

- Требования при управлении с пульта.
- При управлении расстояние между пультом и приемником сигнала внутреннего блока должно быть не более 8 м.
- Между пультом и блоком не должно быть препятствий, мешающих прохождению сигнала.
- Не бросайте и не роняйте пульт. Не допускается попадание воды в пульт.
- Не храните пульт в местах попадания прямых солнечных лучей.

## РЕЖИМ ОБОГРЕВА

Функция обогрева (**HEAT**) позволяет кондиционеру нагревать воздух.

Чтобы активировать функцию обогрева (**HEAT**), держите нажатой кнопку **MODE** до появления на экране нужного символа.

Режим обогрева активируется нажатием кнопок со стрелками и установке с их помощью температуры более высокой, чем в помещении.

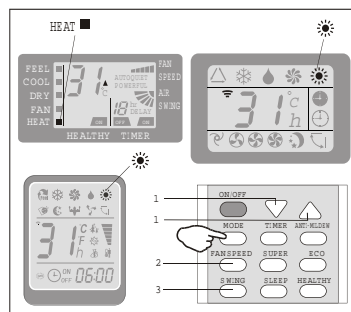

## РЕЖИМ ТАЙМЕРА

Используется для автоматического включения кондиционера. Запрограммировать время включения можно только при включенном приборе. Нажмите кнопку **TIMER**, установите нужную температуру нажатием кнопок со стрелками, снова нажмите кнопку **TIMER**, задайте требуемое время с помощью кнопок со стрелками.

### ВНИМАНИЕ!

До установки желаемого времени включения прибора настройте желаемый режим включения и скорость вентилятора. Выключите кондиционер с помощью кнопки ON/OFF.

**Чтобы отменить установленную функцию, нужно еще раз нажать на кнопку **TIMER**. При отключении электроэнергии требуется заново установить таймер.**

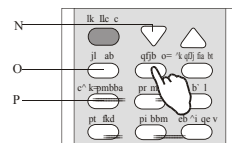
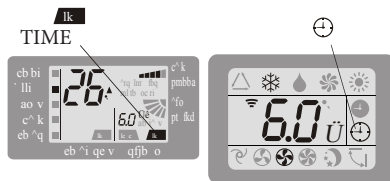

## РЕЖИМ ОСУШЕНИЯ

С помощью этой функции понижается влажность воздуха, и создаются более комфортные условия.

Для установки режима осушения, нажмите на кнопку **MODE** до появления на экране символа. Функция автоматически изменяет циклы охлаждения и вентилирования.

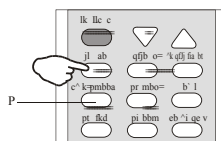
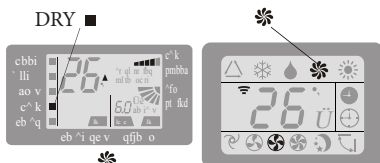

## РЕЖИМ FEEL- АВТОМАТИЧЕСКИЙ РЕЖИМ

Для включения автоматического режима работы, держите нажатой кнопку **MODE** до появления на дисплее символа.

В данном режиме скорость вентилятора и температура задаются автоматически, в соответствии с температурой помещения (анализ воздуха осуществляется датчиком, расположенным во внутреннем блоке) для создания наиболее комфортных условий.

t среды	Режим	Автоматическая t
< 20 °C	Обогрев/Вентилятор	23 °C
20 °C ~ 26 °C	Осушение	18 °C
< 26 °C	Охлаждение	23 °C

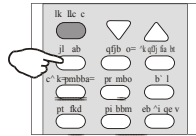
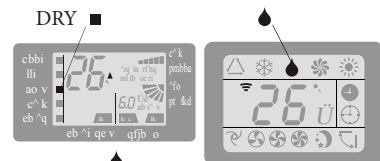

## РЕЖИМ СНА

Для активации режима сна нажмите кнопку **SLEEP** на пульте дистанционного управления до появления на дисплее символа.

Функция «Режим сна» автоматически настраивает температуру помещения для создания комфортных условий сна. В режиме охлаждения или осушения установленная температура будет автоматически подниматься на 1 градус каждые 60 минут.

В режиме обогрева установленная температура будет постепенно понижаться и снизится на 2 градуса в течении 2 часов.

После 10 часов работы в режиме сна кондиционер автоматически отключается. Защитные элементы могут быть отключены в следующих случаях:

Модели климатических условий:

№	Режим	Условия
1	Нагрев	Наружная температура выше 24 °C
		Наружная температура ниже -7 °C
		Температура в помещении выше 27 °C
2	Охлаждение	Наружная температура выше 43 °C
		Температура в помещении ниже 21 °C
3	Осушение	Температура в помещении ниже 18 °C

Модели тропических климатических условий:

№	Режим	Условия
1	Нагрев	Наружная температура выше 24 °C
		Наружная температура ниже -7 °C
		Температура в помещении выше 27 °C
2	Охлаждение	Наружная температура выше 52 °C
		Температура в помещении ниже 21 °C
3	Осушение	Температура в помещении ниже 18 °C

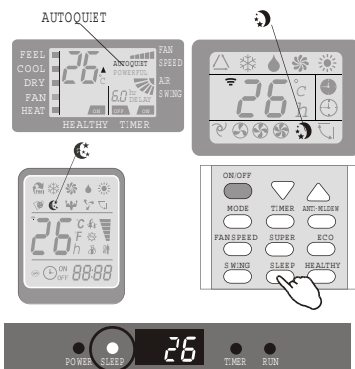

## ПРАВИЛА ЭКСПЛУАТАЦИИ

### Правильно выбирайте комнатную температуру

Регулируйте комнатную температуру для создания комфортной среды пребывания.



### Никогда не оставляйте под комнатным блоком предметов, которые должны оставаться сухими

С комнатного блока может капать вода при влажности выше 80% или в случае засорения дренажного трубопровода.

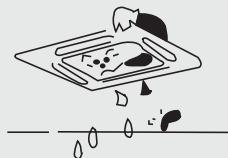

### Если устройство долго не используется, выключайте его электропитание главным рубильником

При включенном главном рубильнике, даже если устройство не работает, оно потребляет электроэнергию в несколько ватт. Выключение главного рубильника позволяет сэкономить потребление электроэнергии.



### Не открывайте на длительное время окна и двери при работающем кондиционере.

При долго открытых окнах и дверях кондиционирование неэффективно.



### Размещайте телевизор, радио, стереосистему и т.п. на расстоянии не менее 1 м от комнатного блока или пульта дистанционного управления.

Устройство может вызвать помехи, искажение звука или изображения.



### Избегайте попадания прямого воздушного потока на домашних животных и интерьер.

Этим можно нанести вред.

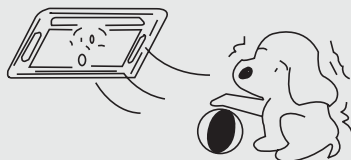

## 5. МОНТАЖ И ТЕХНИЧЕСКОЕ ОБСЛУЖИВАНИЕ

### Предупреждение

■ Перед обслуживанием (чистой) кондиционера выньте из розетки его шнур питания.

■ Не лейте воду непосредственно внутрь блока.

### Как прочистить воздушный фильтр

1. Откройте всасывающую решетку. Одновременно отодвиньте обе ручки, как показано на рисунке, и далее медленно снимите ее по направлению вниз.



2. Снимите воздушные фильтры. Отодвиньте обе ручки на обратной стороне всасывающей решетки наружу и снимите воздушный фильтр. Затем снимите с него три очистителя воздуха.



3. Прочистите воздушный фильтр. Используйте пылесос или промойте воздушный фильтр водой. Если он очень загрязнен, используйте нейтральное моющее средство и воду. Высушите фильтр в тени естественным образом - без подогрева и т.п.



#### Примечания:

**Не промывайте фильтр горячей водой.**

**Не сушите фильтр над огнем.**

**Не включайте кондиционер без установленного в него фильтра.**

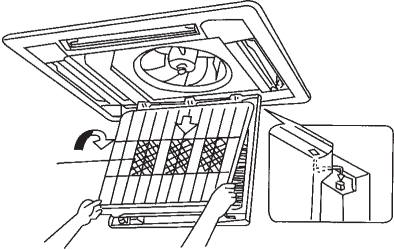

<p>4. Установите воздушные фильтры.</p> <ul style="list-style-type: none"> <li>- Зафиксируйте три очистителя воздуха на корпусе воздушного фильтра и далее прикрепите воздушный фильтр ко всасывающей решетке, поместив его в защищенную область над решеткой всасывания.</li> <li>- Установите воздушный фильтр, задвинув ручьячки на обратной стороне решетки по направлению вовнутрь.</li> </ul>	
<p>Закройте всасывающую решетку.</p>	<p>Смотрите п. 1.</p>

<p>Как прочистить всасывающую решетку</p>	
<p>1.Откройте всасывающую решетку.</p>	<p>Обращайтесь к п. 1 таблицы "Как прочистить воздушный фильтр"</p>
<p>2. Снимите воздушные фильтры.</p>	<p>Обращайтесь к п. 2 таблицы "Как прочистить воздушный фильтр"</p>
<p>3. Снимите всасывающую решетку.Поверните всасывающую решетку на 45° и затем поднимите.</p>	
<p>4. Промойте водой.Если всасывающая решетка очень грязная , используйте мягкую щетку и нейтральное моющее средство. Стряхните воду и высушите ее в тени.</p> <p><b>Примечание:</b> <b>Не используйте при промывке горячую воду.</b></p>	
<p>5. Закрепите всасывающую решетку.</p>	<p>Смотрите п. 1.</p>
<p>6. Закрепите воздушный фильтр.</p>	<p>Обращайтесь к п. 4 таблицы "Как прочистить воздушный фильтр"</p>
<p>7. Закройте всасывающую решетку.</p>	<p>Смотрите п. 1.</p>

## Замена очистителей воздуха

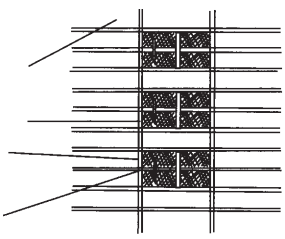
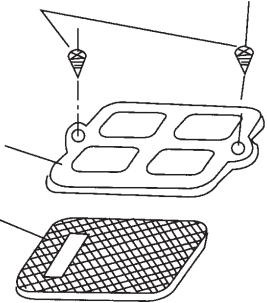
<p>1. Откройте всасывающую решетку.</p>	<p>См. п. 1 таблицы "Как прочистить воздушный фильтр"</p>
<p>2. Снимите очиститель воздуха. Снимите воздушный фильтр и после откручивания винтов снимите очиститель воздуха.</p>	
<p>3. Достаньте из упаковочного мешка и установите новый волокнистый электростатический фильтр, затем закрепите его на воздушном фильтре.</p>	
<p>4. Закрепите воздушный фильтр.</p>	<p>См. п. 4 таблицы "Как прочистить воздушный фильтр"</p>

### Назначение и периодичность обслуживания очистителей воздуха

Из-за поглощения из воздуха неприятных запахов и газов (окись углерода, двуокись углерода, бензол, бензин) вредных частиц размером более 1.0 (цветочная пыльца, микробов и вирусов) очиститель может быть использован в течении года.

## МОНТАЖ СИСТЕМЫ КОНДИЦИОНИРОВАНИЯ

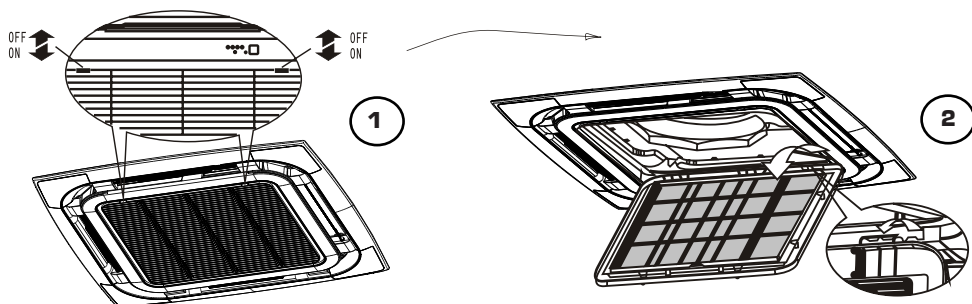

1. Сдвиньте защелки, чтобы снять решетку

2. Снимите решетку с петель

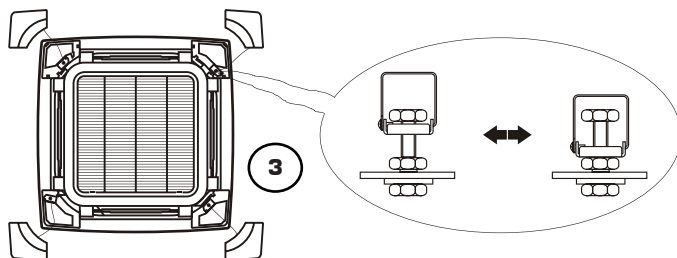

3. Выньте защитные колпачки

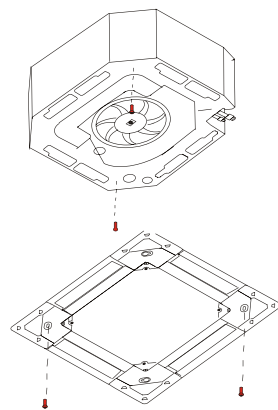

1. Прикрутите М10 прокладку и болт М6 \* 20 по углам блока.
2. Подключите прибор к распределительной коробке в соответствии с электрической схемой на распределительной коробке.
3. Затем закрутите два других болта М6 \* 20 с прокладками М10 через отверстие в панели.
4. Отрегулируйте местоположение и направление шторок жалюзи из панели. Убедитесь что все детали прилегают плотно и прикручены надежно.
5. Установите защитную решетку на место.

## МОНТАЖ НАРУЖНОГО БЛОКА

Расположение для установки наружного блока

1. Место для установки наружного блока должно иметь хороший доступ для вентиляции.
2. При установке наружного блока соблюдайте указанные на рисунке расстояния.
3. Длина трубы и перепады высоты, должны отвечать требованиям указанным ниже:

Диаметр трубы	6,35	9,52	12,7
Мах длина трубы	15 м	20 м	25 м
Мах высота трубы	7,5 м	9 м	10 м
Скривление	5	5	5

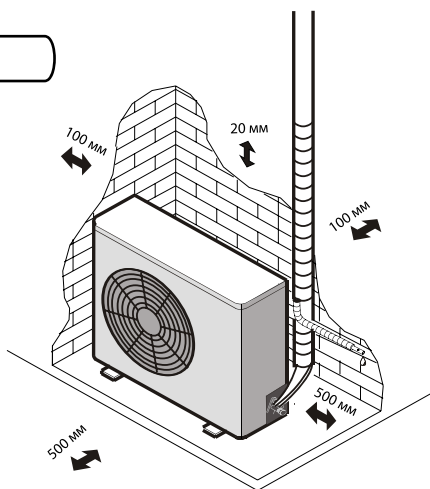



## 6. ТЕХНИЧЕСКИЕ ХАРАКТЕРИСТИКИ

	<b>CT-5318</b>	<b>CT-5324</b>
Производительность (охлаждение), Вт	5175	7200
Производительность (обогрев), БТЕ/ч; Вт	5600	7900
Энергоэффективность (охлаждение), EER Вт/Вт	3,07	2,96
Энергоэффективность (обогрев), COP Вт/Вт	3,18	3,6
Мак мощность потребления, Вт	3200	4500
Потребляемая мощность охлаждения, Вт	1683	2432
Потребляемая мощность обогрева, Вт	1761	2192
Номинальный ток потребления (охлаждение), А	7,65	11,05
Номинальный ток потребления (обогрев), А	8	11
Тип компрессора	Роторный	Роторный
Напряжение электропитания	220-240V/50Hz/1P	220-240V/50Hz/1P
Min/Max напряжение электропитания, В	220/240V	220/240V
Уровень шума (внутренний блок), дБ	41/38/34	43/41/37
Уровень шума (наружный блок), дБ	49/55	54/58
Расход воздуха, М <sup>3</sup> /ч.	800/750/600	1400/1200/950
Хладагент	R410A/1500	R410A/2000
Диаметры труб (жидкость/газ)	6.35/12.7	9.52/ 15,88
Компрессор	GMCC	GMCC
Габаритные размеры (внутренний блок), мм.	575x260x575	830x230x830
Габаритные размеры (наружный блок), мм.	780x605x290	900x650x310
Вес (внутренний блок), кг.	19	31
Вес (наружный блок), кг.	38	52
Класс энергоэффективности	B	C
Размер наружного блока (ширина * высота * глубина)	725x300x725	960x255x960
Размер упаковки наружного блока (ширина * высота * глубина)	883x412x653	1015x720x425

	<b>CT-5336</b>	<b>CT-5348</b>	<b>CT-5360</b>
<b>Производительность (охлаждение), Вт</b>	10500	14000	16119
<b>Производительность (обогрев) БТЕ/ч; Вт</b>	12000	16000	17731
<b>Энергоэффективность (охлаждение), EER Вт/Вт</b>	2,82	3,02	2,83
<b>Энергоэффективность (обогрев), COP Вт/Вт</b>	3,52	3,15	3,11
<b>Мак мощность потребления, Вт</b>	6100	6600	9200
<b>Потребляемая мощность охлаждения, Вт</b>	3723	4636	5694
<b>Потребляемая мощность обогрева, Вт</b>	3409	5079	5700
<b>Номинальный ток потребления (охл), А</b>	7,80	9,30	11,00
<b>Номинальный ток потребления (обогрев), А</b>	7,2	9,5	11,3
<b>Тип компрессора</b>	спиральный	спиральный	спиральный
<b>Напряжение электропитания</b>	380-415V/50Hz/3P	380-415V/50Hz/3P	380-415V/50Hz/3P
<b>Min/Max напряжение электропитания, В</b>	380/415V	380/415V	380/415V
<b>Уровень шума (внутр блок), дБ</b>	43/41/37	45/43/41	47/44/43
<b>Уровень шума (нар. блок), дБ</b>	55/58	57/60	57/60
<b>Расход воздуха, М<sup>3</sup>/ч.</b>	1700/1500/1400	1700/1500/1400	1900/1700/1500
<b>Хладагент</b>	R410A/2100	R410A/3500	R410A/3700
<b>Диаметры труб (жидкость/газ)</b>	9,52/19,05	9,52/19,05	9,52/19,05
<b>Компрессор</b>	Panasonic	Panasonic	Panasonic
<b>Габаритные размеры (внутр блок), мм.</b>	830x290x830	830x290x830	830x290x830
<b>Габаритные размеры (наружный блок), мм.</b>	900x805x360	1250x940x340	1250x940x340
<b>Вес (внутренний блок), кг.</b>	25	43	43
<b>Вес (наружный блок), кг.</b>	79	99	103
<b>Класс энергоэффективности</b>	С	В	С
<b>Размер наружного блока (ширина * высота * глубина)</b>	960x325x960	960x325x960	960x325x960
<b>Размер упаковки наружного блока (ширина * высота * глубина)</b>	1031x925x447	1365x1030x430	1365x1030x430

## 7. ЗАЩИТА ОКРУЖАЮЩЕЙ СРЕДЫ, УТИЛИЗАЦИЯ ПРИБОРА

### Защита окружающей среды

Упаковка, сам прибор сделаны из материалов, которые могут быть использованы повторно. По возможности при утилизации выбрасывайте их в контейнер, предназначенный для повторно используемых материалов.

### Утилизация прибора

Устройство по окончании срока службы может быть утилизировано отдельно от обычного бытового мусора. Его можно сдать в специальный пункт приема электронных приборов и электроприборов на переработку. Материалы перерабатываются в соответствии с их классификацией. Сдав это устройство по окончании его срока службы на переработку, Вы внесете большой вклад в защиту окружающей среды. Список пунктов приема электронных приборов и электроприборов на переработку Вы можете узнать в муниципальных органах государственной власти.

## 8. ИНФОРМАЦИЯ О СЕРТИФИКАЦИИ, ГАРАНТИЙНЫЕ ОБЯЗАТЕЛЬСТВА

Товар сертифицирован в соответствии с законом «О защите прав потребителей» и имеет сертификат соответствия: № TC RU C-CN.AJ16.B.15525 от 14.09.2016. Это устройство соответствует всем официальным национальным стандартам безопасности, применимым к электроприборам в РФ.

Установленный производителем в порядке п. 2 ст. 5 Федерального закона РФ «О защите прав потребителей» срок службы для данного изделия составляет не менее пяти лет с даты производства при условии, что изделие используется в строгом соответствии с настоящей инструкцией по эксплуатации и применимыми техническими стандартами. По окончании срока службы обратитесь в авторизованный сервисный центр для получения рекомендаций по дальнейшей эксплуатации прибора. Срок гарантии на устройство 2 года со дня покупки. Дата производства указана в серийном номере.



**Продукция сертифицирована и соответствует всем требуемым европейским и российским стандартам**

## 9. ИНФОРМАЦИЯ О ПРОИЗВОДИТЕЛЕ

Импортер на территорию: РФ ИП Асрумян К.Ш.

Вопросы и предложения направляйте по адресу: 350080, г. Краснодар, ул. Демуса, д. 14. Тел.: 8(861) 2-600-900.

К  
Ш  
Т  
И  
С  
С

**Гарантийный талон № \_\_\_\_\_**

**Внимание!** Пожалуйста, потребуйте от продавца полностью заполнить гарантийный талон и отрывные талоны.

<i>Заполняется фирмой-продавцом</i>	
<b>Изделие</b>	
<b>Модель</b>	
<b>Серийный номер</b>	
<b>Дата продажи</b>	
<b>Фирма-продавец</b>	
<b>Юридический адрес фирмы-продавца</b>	
<b>ФИО и телефон покупателя</b>	
<b>Подпись продавца</b>	
<b>Печать продающей организации</b>	

# СЕНТЕК

Данные отрывные купоны заполняются представителем фирмы-продавца

 М.П.	КУПОН №3	
	ИЗДЕЛИЕ	
	МОДЕЛЬ	
	СЕРИЙНЫЙ НОМЕР №	
	ДАТА ПРОДАЖИ	
ФИРМА- ПРОДАВЕЦ		

 М.П.	КУПОН №2	
	ИЗДЕЛИЕ	
	МОДЕЛЬ	
	СЕРИЙНЫЙ НОМЕР №	
	ДАТА ПРОДАЖИ	
ФИРМА- ПРОДАВЕЦ		

 М.П.	КУПОН №1	
	ИЗДЕЛИЕ	
	МОДЕЛЬ	
	СЕРИЙНЫЙ НОМЕР №	
	ДАТА ПРОДАЖИ	
ФИРМА- ПРОДАВЕЦ		

# СЕНТЕК

Данные отрывные купоны заполняются представителем сервисного центра, проводящего ремонт изделия. После проведения ремонта данный гарантийный талон (за исключением заполненного отрывного купона) должен быть возвращен Владельцу.

КУПОН №3	
МОДЕЛЬ	
СЕРИЙНЫЙ НОМЕР №	
ДАТА ПОСТУПЛЕНИЯ В РЕМОНТ	
ДАТА ВЫДАЧИ	
ВИД РЕМОНТА	

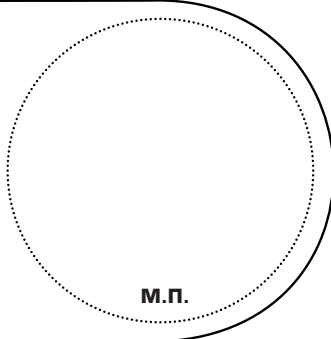

КУПОН №2	
МОДЕЛЬ	
СЕРИЙНЫЙ НОМЕР №	
ДАТА ПОСТУПЛЕНИЯ В РЕМОНТ	
ДАТА ВЫДАЧИ	
ВИД РЕМОНТА	

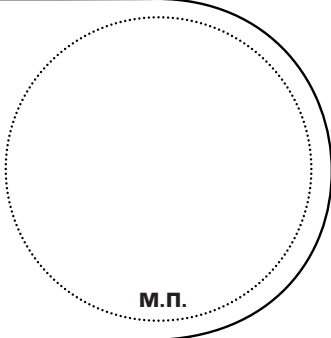

КУПОН №1	
МОДЕЛЬ	
СЕРИЙНЫЙ НОМЕР №	
ДАТА ПОСТУПЛЕНИЯ В РЕМОНТ	
ДАТА ВЫДАЧИ	
ВИД РЕМОНТА	

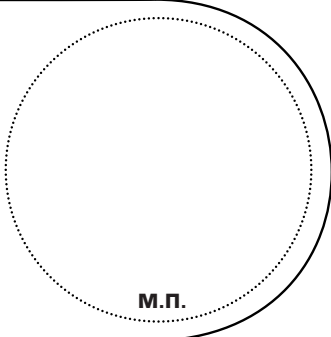

## **Уважаемый потребитель!**

Благодарим Вас за Ваш выбор техники «Centek» и гарантируем высокое качество, работы приобретенного Вами прибора при соблюдении правил его эксплуатации.

Срок гарантии на прибор 2 года со дня покупки. Данным гарантийным талоном производитель подтверждает исправность прибора и берет на себя обязательство по бесплатному устранению всех неисправностей, возникших по вине производителя.

Гарантийный ремонт может быть произведен в авторизованном сервисном центре изготовителя, находящемся по адресу: г. Краснодар, ул. Демуса, 14 . Тел.: (861) 2 600 900.

### **Условия гарантийного обслуживания:**

1. Гарантия действует при соблюдении следующих условий оформления: правильное и четкое заполнение оригинального гарантийного талона изготовителя с указанием наименования модели, ее серийного номера, даты продажи, при наличии печати фирмы-продавца и подписи представителя фирмы-продавца в гарантийном талоне, печатей на каждом отрывном купоне, подписи покупателя.

Производитель оставляет за собой право на отказ в гарантийном обслуживании в случае не предоставления вышеуказанных документов, или если информация в них будет неполной, неразборчивой, противоречивой.

2. Гарантия действует при соблюдении следующих условий эксплуатации:

- использование прибора в строгом соответствии с инструкцией по эксплуатации;
- соблюдение правил и требований безопасности.

3. Гарантия не включает в себя периодическое обслуживание, чистку, установку, настройку прибора на дому у владельца;

4. Случаи, на которые гарантия не распространяется:

- механические повреждения;
- естественный износ прибора;
- несоблюдение условий эксплуатации или ошибочные действия владельца;
- неправильная установка, транспортировка;
- стихийные бедствия (молния, пожар, наводнение и т. п.), а также другие причины, находящиеся вне контроля продавца и изготовителя, попадание внутрь прибора посторонних предметов, жидкостей, насекомых;
- ремонт или внесение конструктивных изменений неуполномоченными лицами;
- использование прибора в профессиональных целях (нагрузка превышает уровень бытового применения), подключение прибора к питающим телекоммуникационным и кабельным сетям, не соответствующим Государственным Техническим Стандартам;
- выход из строя перечисленных ниже принадлежностей изделия, если их замена предусмотрена конструкцией и не связана с разборкой изделия:

а) пульты дистанционного управления, аккумуляторные батареи, элементы питания (батарейки), внешние блоки питания и зарядные устройства;

б) расходные материалы и аксессуары (упаковка, чехлы, ремни, сумки, сетки, ножи, колбы, тарелки, подставки, решетки, вертелы, шланги, трубки, щетки, насадки, пылесборники, фильтры, поглотители запаха).

– для приборов, работающих от батареек, – работа с неподходящими или истощенными батарейками;

– для приборов, работающих от аккумуляторов – любые повреждения, вызванные нарушениями правил зарядки и подзарядки аккумуляторов.

5. Настоящая гарантия предоставляется изготовителем в дополнение к правам потребителя, установленным действующим законодательством, и ни в коей мере не ограничивает их.

6. Производитель не несет ответственности за возможный вред, прямо или косвенно нанесенный продукцией «Centek», людям, домашним животным, имуществу потребителя и/или иных третьих лиц в случае, если это произошло в результате несоблюдения правил и условий эксплуатации, установки изделия; умышленных и/или неосторожных действий (бездействий) потребителя и/или иных третьих лиц, действия обстоятельств непреодолимой силы.

# CEN TEK®



**СЕРИЯ 57XX**

Компрессор от производителя TOSHIBA

4 режима работы

Сверхмощный компрессор

Экономия электроэнергии до 50%

Стильный LED дисплей

Микрокомпьютерный контроль  
оттаивания

Экологичный хладагент R410A



**КОМПРЕССОР ОТ TOSHIBA**

**WWW.CEN TEK.RU**